

# KRUPS

PRO AROMA KM3038

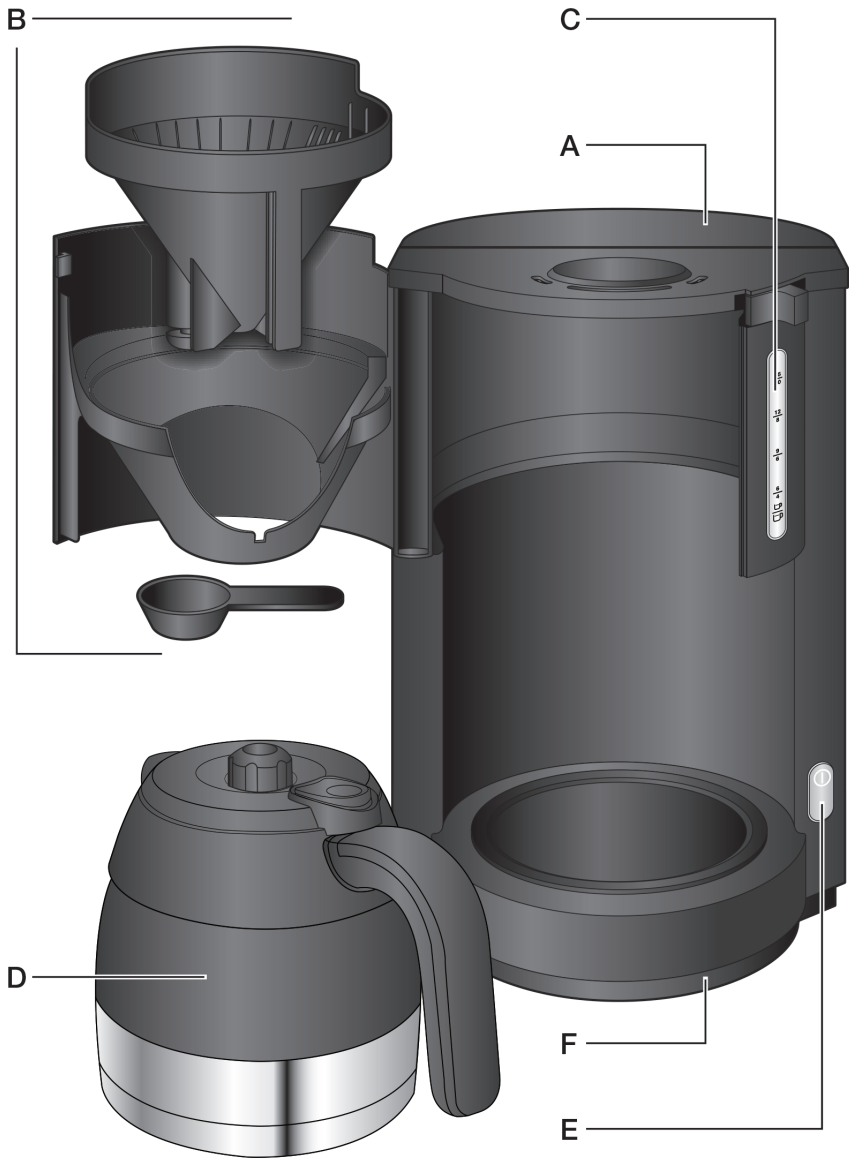

[www.krups.hr](http://www.krups.hr)  
[www.seb.hr](http://www.seb.hr)



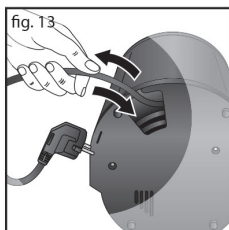
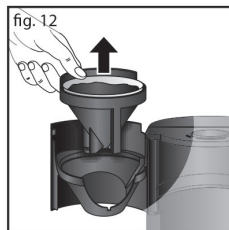
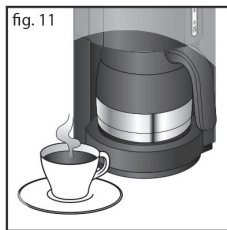
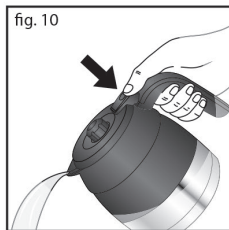
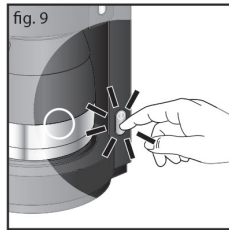
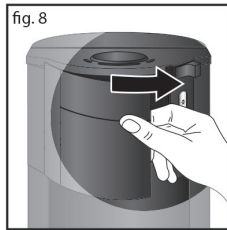
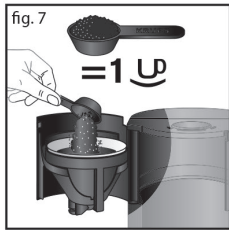
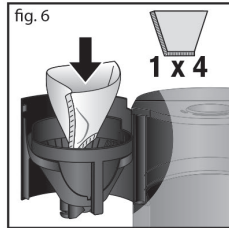
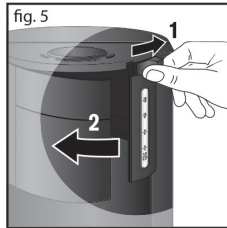
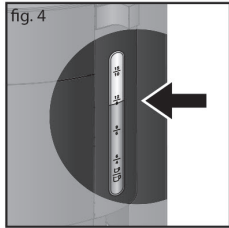
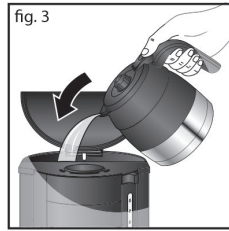
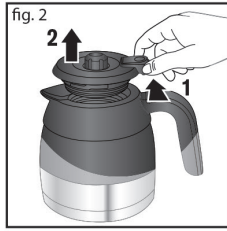

## SIGURNOSNE UPUTE

- Pažljivo pročitajte upute za uporabu prije korištenja aparat prvi put i zadržati ih za buduće uporabe: Proizvođač ne preuzima odgovornost za uporabu koja nije u skladu s uputama.
- Ovaj uređaj nije namijenjen osobama (uključujući djecu) sa smanjenim fizičkim, senzornim ili mentalnim sposobnostima ili nedostatkom iskustvo i znanja, osim ako nisu pod nadzorom ili su dobili upute o uporabi uređaja od strane odgovorne osobe za njihovu sigurnost.
- Djecu treba nadzirati kako bi se osiguralo da se ne igraju uređajem.
- Ovaj uređaj mogu rabiti osobe sa smanjenim tjelesnim, osjetilnih ili mentalnih sposobnosti ili čije iskustvo ili znanje nije dovoljno, pod uvjetom da su pod nadzorom ili su primili upute za sigurnu uporabu uređaja i razumiju opasnosti. Djeca ne bi smjela rabiti uređaj.
- Ovaj uređaj mogu koristiti djeca od najmanje 8 godina starosti, dok su pod nadzorom i dobili su upute o tome kako sigurno koristiti uređaj i potpuno su svjesni opasnosti koje su uključene. Čišćenje i održavanje od strane korisnika ne bi trebalo provoditi djeca osim ako nisu starija od 8 godina i nadziru ih odrasle osobe.
- Uređaj i priključni vod držite izvan dosega djece mlađe od 8 godina godina.
- Nemojte rabiti uređaj ako su priključni vod ili utikač oštećeni. Priključni vod mora biti zamijenjen od strane proizvođača, njegovu naknadnu prodaju servis ili slične osobe kako bi izbjegli opasnost.
- Nemojte uranjati uređaj, mrežni kabel ili utikač u vodu ili bilo koju drugu tekućinu.
- Vaš uređaj je namijenjen samo za kućanstvo.
- Ne smije se rabiti u sljedećim situacijama a jamstvo neće vrijediti:
  - osoblje u kuhinjama u trgovinama, uredima i drugim poslovima okruženja;
  - seoskim gospodarstvima koje nude usluge noćenja;
  - u hotelima, motelima i drugim tipovima smještaja gostiju;
  - okruženja tipa noćenje i doručak.

Uvijek slijedite upute za čišćenje kako biste očistili uređaj;

- Isključite aparat iz utičnice.
- Nemojte čistiti aparat dok je vruć.
- Očistite vlažnom krpom ili spužvom.
- Nikada nemojte uranjati uređaj u vodu ili ga stavljati pod vodu.
- UPOZORENJE: Rizici ozljeda ako ne koristite ovaj uređaj pravilno.
- Ovaj aparat za kavu ne smije se stavljati u ormarić dok je u uporabi.
- Vaš aparat namijenjen je za kućnu uporabu u domaćinstvu nadmorske visine ispod 2000 m.
- Za vašu sigurnost, ovaj uređaj udovoljava važećim standardima i propisima (Direktive o niskom naponu, Elektromagnetska kompatibilnost, Materijali koji dolaze u dodiru s prehrambenim proizvodima, Okoliš, itd.)
- Ovaj uređaj je dizajniran za rad samo na izmjeničnoj struji. Prije korištenja po prvi put, provjerite je li vaš mrežni napon odgovara onome što je navedeno na pločici uređaja.
- Svaka pogreška pri priključivanju poništiti će jamstvo.
- S obzirom na različite standarde na snazi, ako se uređaj koristi u zemlji koja nije ona u kojoj je kupljen, provjerite ga u ovlaštenom servisnom centru.
- Nemojte koristiti produžni kabel. Ako prihvatite odgovornost za to, koristite samo produžni produžni kabel koji je u dobrom stanju ima utikač s uzemljenjem i prikladan je za snagu uređaja.
- Ovaj uređaj nije namijenjen funkcioniranju putem vanjske vremenske sklopke ili zasebnog sustava daljinskog upravljanja.

- Nikad ne ostavljajte uređaj bez nadzora dok je spojen na napajanje, čak ni na nekoliko trenutaka, osobito ako su djeca prisutna.
  - Ne dopustite da priključni vod visi.
  - Prije no što obavite čišćenje i održavanje, isključite i odspojite uređaj iz napajanja ili kada nije u uporabi.
  - Nikada ne odspajajte utikač povlačenjem za priključni vod.
  - Svaka intervencija, osim normalnog čišćenja i održavanja od strane kupca, mora biti izvedena od strane ovlaštenog servisnog centra.
  - Topla ploča je jako vruća kada je uređaj u uporabi.
  - Nikada ne stavljajte ruku na ploču za zagrijavanje dok aparat za kavu radi.
  - Dopustite aparatu da se potpuno ohladi prije čišćenja i odlaganja.
- 
- Nikada ne stavljajte ruku u vrč.
  - Nemojte koristiti izolirani vrč bez poklopca.
  - Ne koristite izoliranu posudu iznad plamena ili na električnim pločama za kuhanje.
  - Nemojte stavljati vodu u aparat kada je još topao.
  - Uvijek zatvorite poklopac kada aparat za kavu radi.
  - Svi uređaji podliježu strogoj inspekciji kvalitete. Praktična ispitivanja uporabom slučajnih aparata su normalna i to može objasniti sve moguće tragove uporabe na novom uređaju
  - Termalni vrč (ovisno o modelu) nije za pranje u perilici posuđa i ne smije se koristiti u mikrovalnoj pećnici.
  - Priključni vod ne smije nikada biti blizu ili u kontaktu s vrućim dijelovima uređaja, blizu izvora topline ili na oštrim rubovima.
  - Nikad ne stavljajte aparat blizu zida ili ispod zidnog ormarića. Para može uzrokovati oštećenja.
  - Nikad ne stavljajte uređaj ispod ili blizu lako zapaljivih predmeta (npr. Zavjesa, itd.).
  - Nakon uključivanja aparata za kavu nikad ne stavljajte ruku na ploču za zagrijavanje dok uklanjate vrč s aparata za kavu Tijekom rada, ova ploča ima vrlo visoku temperaturu, što može uzrokovati opekline.



### **OPREZI!**

**Sigurnosne mjere dio su uređaja. Prije uporabe pažljivo ih pročitajte kada prvi put koristite svoj novi uređaj. Držite ih na mjestu gdje ih možete pronaći.**

## OPIS

- a - poklopac
- b - držač filtera
- c - indikator razine vode
- d - vrč
- e - prekidač za uključivanje/isključivanje
- f - baza

## PRIJE PRVE UPORABE

- Uklonite svu ambalažu i nastavke unutar i izvan uređaja.
- Uređaj za prvi put pokrenite bez kave s punim spremnikom za ispiranje uređaja.
- Izolirani vrč nije za pranje u perilici posuđa ili za mikrovalnu pećnicu.

## PRIPREMA KAVE

Slijedite ilustracije od **1 do 12**.

- Koristite samo hladnu vodu i filter papir br.4
- Sustav protiv kapanja omogućuje vam uklanjanje šalice kad se kava još radi. Zamijenite je brzo kako biste spriječili prelijevanje.
- Nemojte premašiti maksimalnu količinu vode

Stavite mljevenu kavu izravno u papirnati filter. Nakon uporabe bacite iskorištenu kavu i isperite držač filtera pod tekućom vodom. Preporučena količina mljevene kave za jednu šalicu je razina žlice standardne mljevene kave (najviše 7 grama).

- **Vaš aparat za kavu je opremljen sustavom za automatso zaustavljanje:**
- Aparat se automatski zaustavlja nakon otprilike 5 minuta.

## IZOLIRANI VRČ

- Održavanje topline:

Vrč unaprijed zagrijte na nekoliko minuta s toplom vodom i ispraznite.

- Vaša izolirana posuda čuva vaš napitak toplim 4 sata.
- Nemojte ga koristiti za juhe ili slane pripravke.

- Održavanje hladnoće:

- Hladite posudu hladnom vodom i isperite je prije punjenja hladnim napitkom.

## ČIŠĆENJE

- Odspojite aparat iz utičnice.
- Nemojte čistiti aparat kada je vruć.
- Očistite vlažnom krpom ili spužvom.
- Nikada ne stavljajte uređaj u vodu ili pod tekuću vodu.
- Da biste uklonili upotrijebljenu kavu, uklonite držač filtera iz aparata za kavu.
- Nijedan element vašeg aparata za kavu nije siguran za pranje u perilici posuđa.

## UKLANJANJE KAMENCA

### ■ Zašto je potrebno uklanjanje kamenca?

Kamenac je prirodna pojava za aparate za kavu. Čišćenje kamenca čuva aparat za kavu i osigurava bolju dugovječnost. Osigurava konzistentnu kvalitetu kave. Kamenac može trajno pogoršati rad uređaja. Jamstvo ne pokriva uređaje koji postaju neispravni jer se nije sprovelo čišćenje kamenca redovito.

### ■ Kada je potrebno čistiti kamenac?

Učestalost uklanjanja kamenca ovisi o tvrdoći vode i broju ciklusa kave. Kada se pojavljuju sljedeći znakovi: produljenje vremena ciklusa, visoki isparavanje, visoka razina buke na kraju ciklusa, zaustavljanje tijekom ciklusa, **označava da je vaš uređaj pun kamenca**. Uklanjanje kamenca mora biti između 30 i 40 ciklusa, ovisno o tvrdoći vode.

### ■ Kako čistiti KRUPS aparat za kavu

Koristite KRUPS® otopinu za uklanjanje kamenca razrijeđenu u 0,5 l vode ili 250 ml komercijalno dostupnog bijelog octa u pola litre vode.

Ulijte otopinu u spremnik za vodu (bez kave).

Pokrenite ciklus (bez kave). Nakon 2 minute ručno zaustavite ciklus. Ostavi ga još sat vremena. Ponovo pokrenite kuhanje kave za završetak ciklusa.

Za ispiranje, ponovite 2 ciklusa vodom, ali bez kave.

Po potrebi ponovite postupak.

### ■ Jamstvo ne pokriva uređaje koji postaju neispravni zbog neuklanjanja kamenca.

## POHRANJIVANJE PRIKLJUČNOG VODA

Neodmotani dio priključnog voda može se pohraniti ispod uređaja (slika 13.)

## U SLUČAJU PROBLEMA:

### ■ Provjerite:

- priključak
- provjerite je li svjetlo uključeno.

### ■ Ako je vrijeme protjecanja vode ili buka prevelika:

- očistite uređaj od kamenca

### ■ Vaš uređaj i dalje ne radi? Prvo se obratite stručnom timu za odnose s korisnicima za pomoć i savjete

### ■ Uređaj curi:

- pazite da spremnik nije ispunjen iznad maksimalne razine

### ■ Držać filtera je prepun ili kava izlazi presporo:

- Previše je kave
- Zrna kave su prefino smljeveni i neprikladni za filter aparata za kavu
- Kljun je uklonjen predugo tijekom ciklusa pripreme.
- Papirni filter nije potpuno otvoren ili nije pravilno postavljen.

## UREĐAJI NA KRAJU VIJEKA TRAJANJA



### **Sudjelujmo u zaštiti okoliša!**



Vaš uređaj se sastoji od brojnih vrijednih materijala koji se mogu reciklirati i ponovno upotrijebiti.



Odnesite uređaj na mjesto predviđeno za odlaganje sličnog otpada.

